

Aufsatzrahmen.

Beliebig oft kombinierbar, unabhängig von der Höhe der Unterdeckenisolation.

Saubere Montage für Systemgeräte.

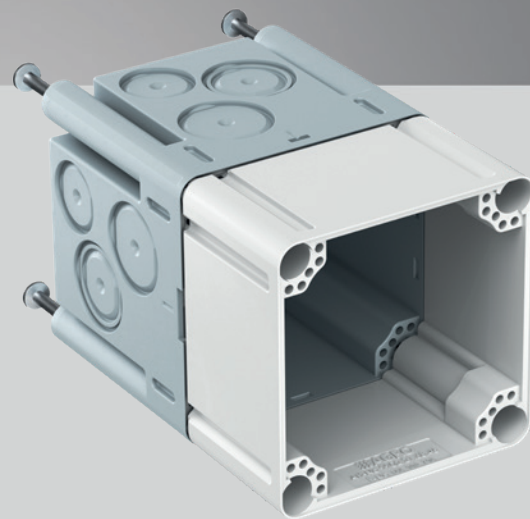

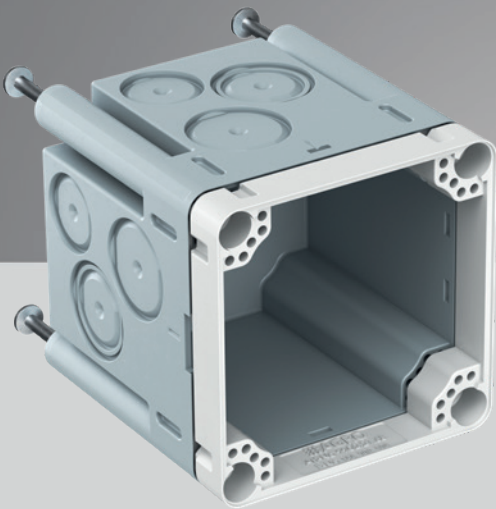

Aufsatzrahmen Höhe von 12 und 45 mm

Die Aufsatzrahmen 12 und 45 mm dienen als Brücke für die Unterdeckenisolation auf der Betondecke, um eine saubere Montage der Systemgeräte für den Elektroinstallateur zu ermöglichen.

Die vormontierten Schrauben in den Aufsatzrahmen ermöglichen eine einfache und schnelle Montage. Sie können beliebig oft kombiniert werden.

- Kompatibel mit Feller SNAPFIX®
- Vormontierte Schrauben in Aufsatzrahmen
- X-beliebig kombinierbar
- Schnelle, saubere und sichere Montage
- Passend zu Art.-No. 9902.21.14 und 9902.21

Montage



Einlasskasten (Art.-No. 9902.21.14 und 9902.21) ohne Aufsatzrahmen in Betondecke.



Um sicherzustellen, dass der Einlasskasten bündig mit der Unterdeckenisolation abschliesst, werden Aufsatzrahmen verwendet.

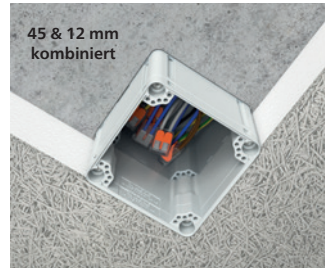

Je nach dicke der Unterdeckenisolation können verschiedene Aufsatzrahmen aufeinander gestapelt werden.

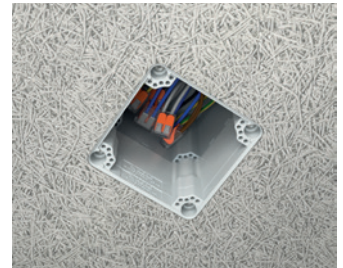



Die Aufsatzrahmen sind beliebig kombinierbar und gewährleisten einen bündigen Abschluss mit der Unterdeckenisolation der Decke.

Aufsatzrahmen

- Kompatibel mit Feller SNAPFIX®
- Zu Art.-No. 9902.21.14 und 9902.21
- Vormontierte Schrauben
- Einfache und schnelle Montage



 Feller SNAPFIX®
kompatibel



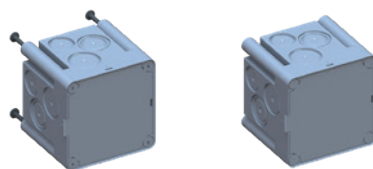

Länge x Breite x Tiefe	77 x 77 x 12 mm	77 x 77 x 45 mm
Anzahl Schrauben	4	4
Material	Polypropylen	Polypropylen
 850 °C	Ja	Ja
	Ja	Ja
Art.-No.	9902.21.68	9902.21.68.45
E-No.	155 992 798	155 992 898
Verpackung innen/Versand	- / 10	- / 20

Einlasskasten 1x1

- Kompatibel mit Feller SNAPFIX®
- Für Geräteschrauben Ø 3 mm
- Max. Anzugsdrehmoment 0.5 Nm



 Feller SNAPFIX®
kompatibel

Länge x Breite x Tiefe	77 x 77 x 70 mm	77 x 77 x 70 mm
Ausbrechöffnungen Ø 20 mm	6	6
Rohr-Kombieinführungen M20/25	4	4
Anzahl Nägel	4	-
Material	Polyethylen	Polyethylen
 650 °C / 	Ja / Ja	Ja / Ja
 / 	Ja	Ja
Art.-No.	9902.21.14	9902.21
E-No.	372 713 109	372 713 009
Verpackung innen/Versand	- / 50	- / 50



Weitere Artikel aus der Familie Einlasskasten für Apparate

Einlasskasten 2x1 bis 4x1

- Kompatibel mit Feller SNAPFIX®
- Nageldome als Prefix® Anbindung
- Erhöhte Stabilität
- Separat geführte Nagelstellen
- Mit Trennwänden und Stabilisationsdeckel
- Für Geräteschrauben Ø 3 mm
- Max. Anzugsdrehmoment 0.5 Nm

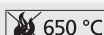

 Feller SNAPFIX®
kompatibel



Länge x Breite x Tiefe	137 x 77 x 70 mm	197 x 77 x 70 mm	257 x 77 x 70 mm
Rohreinführungen M20	6	6	6
Rohreinführungen M25	6	6	6
Kombination	2x1	3x1	4x1
Rohr-Kombieinführungen M20/25	2	2	2
Bohrzentrum max. Ø 40 mm	-	2	4
 650 °C / 	Ja / Ja	Ja / Ja	Ja / Ja
	Ja	Ja	Ja
Art.-No.	9902.22	9902.23	9902.24.40
E-No.	372 118 219	372 118 319	372 118 419
Verpackung innen/Versand	- / 50	- / 28	- / 20

Einlasskasten 2x2 bis 4x2

 Feller SNAPFIX®
kompatibel

- Kompatibel mit Feller SNAPFIX®
- Nageldome als Prefix® Anbindung
- Erhöhte Stabilität
- Separat geführte Nagelstellen
- Mit Trennwänden und Stabilisationsdeckel
- Für Geräteschrauben Ø 3 mm
- Max. Anzugsdrehmoment 0.5 Nm







Länge x Breite x Tiefe	137 x 137 x 70 mm	197 x 137 x 70 mm	257 x 137 x 70 mm
Rohreinführungen M20	8	8	8
Rohreinführungen M25	8	8	8
Kombination	2x2	3x2	4x2
Rohr-Kombieinführungen M20/25	4	4	4
Bohrzentrum max. Ø 40 mm	-	2	4
 650 °C / 	Ja / Ja	Ja / Ja	Ja / Ja
	Ja	Ja	Ja
Art.-No.	9902.24	9902.26	9902.28
E-No.	372 118 229	372 118 329	372 118 429
Verpackung innen/Versand	- / 12	- / 8	- / 8

Einlasskasten 3x3 bis 4x3

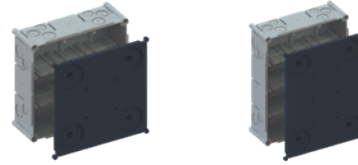
 Feller SNAPFIX®
kompatibel

- Kompatibel mit Feller SNAPFIX®
- Nageldome als Prefix® Anbindung
- Erhöhte Stabilität
- Separat geführte Nagelstellen
- Mit Trennwänden und Stabilisationsdeckel
- Für Geräteschrauben Ø 3 mm
- Max. Anzugsdrehmoment 0.5 Nm



Länge x Breite x Tiefe	197 x 197 x 70 mm	257 x 197 x 70 mm
Rohreinführungen M20	8	8
Rohreinführungen M25	8	8
Kombination	3x3	4x3
Rohr-Kombieinführungen M20/25	4	4
Bohrzentrum max. Ø 40 mm	4	6
 650 °C / 	Ja / Ja	Ja / Ja
	Ja	Ja
Art.-No.	9902.29	9902.12
E-No.	372 118 339	372 118 439
Verpackung innen/Versand	- / 8	- / 8

Technische Information und Beratung

Alle weiterführenden Informationen zu Produkten, Systemlösungen und Kommunikationsmedien finden Sie aktuell auf unserer Internetseite: www.agro.ch

Für ergänzende Fragen oder Informationen steht Ihnen unser technisches Beraterteam gerne zur Verfügung und freut sich auf das Gespräch mit Ihnen: **+41 (0)62 889 47 47 · verkauf@agro.ch**